

# Bay series

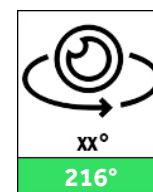

## BS-300W-BA-DW-90

SUPER PRO VOLTRON® LED BAY (300W) - Garantie 7 ans. Luminaire industriel avec l'accent sur son unique capacité de refroidissement. Puce LUMILED SMD3030 - 4000K - IP65 - 40.314Lm (140Lm/W) - L80 >72.000h - Transfo MeanWell inclus (garantie 7 ans - dimmable) - Transfo et source lumineuse interchangeable - ENEC certifié - Pour les applications industrielles pour des hauteurs à partir de 6m .

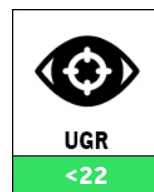
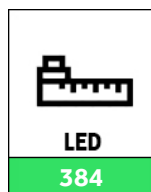
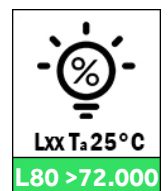
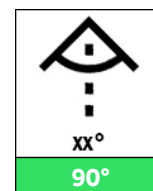
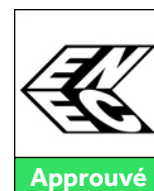
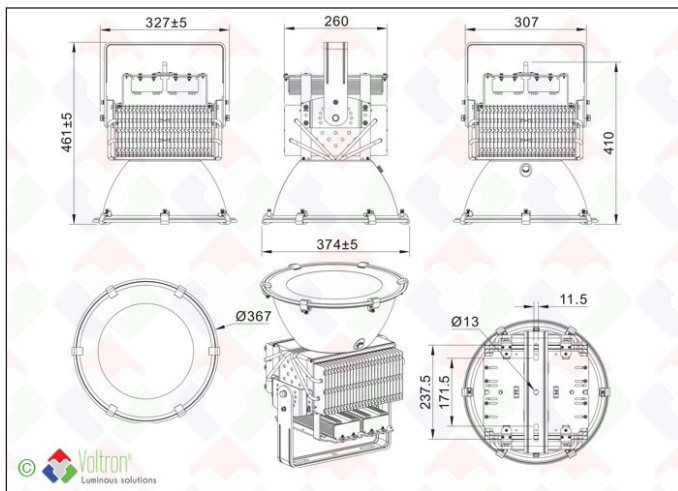

## Données techniques

Numéro de produit	Code barre	CCT	Valeur IP	Puce LED
BS-300W-BA-DW-90	LH-1421	4000K	65	SMD3030
Nombre de LED	Puissance	Hauteur	Diamètre	Couleur de finition
384	300W	46,7CM	38,3CM	Noir
CRI Ra	Lxx @Ta=25°C	UGR	MacAdam	IK
>80	L80 >72.000	<22	3	08
Angle de diffusion	Inclinable	Lumen	Dimmable	Alimentation incluse
90°	216°	40314Lm	V	V
Poids brut	Poids net	Courant constant	Emballé par	
6500GR	5000GR	V	1	

## Texte de spécification\*

Luminaire LED pour applications industrielles Homologué ENEC et TÜV Rheinland. Le luminaire est construit selon le principe circulaire: l'alimentation et la source lumineuse peuvent être remplacées rapidement et facilement. Ce luminaire peut être suspendu directement au plafond au moyen du support spécial. Il y a 12 positions sur le support. Le support peut être tourné jusqu'à 216 °. Le boîtier est prévu pour 4 caloducs externes en cuivre et une plaque de base en cuivre spéciale pour le PCB comme dissipation thermique maximale. Le couvercle de l'éclairage est équipé d'un contrôle de la pression atmosphérique afin que la condensation ou l'humidité puissent être éliminées immédiatement. L'objectif à 90 ° réfléchit jusqu'à 92% de la lumière initiale. Le boîtier est équipé de 4 technologies de pointe: HDT (Heat Deflection temperature), FIN FASTENING (dissipation directe de la chaleur des LED et PCB), ZIPPED-FINS (un grand nombre d'ailettes de refroidissement minces ont été installées afin que le déplacement d'air naturel puisse refroidir le luminaire beaucoup plus rapidement que le traditionnel) FIXATION SANS COUTURE (connexions sans ouverture). Équipé de 384 puces LUMILED. Réflecteur externe de 90 ° avec verre feuilleté pour protéger la LED. Alimentation LED type MeanWell 2xHLG-185H avec 7 ans de garantie, Classe I, Division 2 avec une efficacité jusqu'à 94%, niveau d'immunité aux surtensions 4kV (IEC61000-4-5). Dimmable: 1-10V / gradation à résistance / signal PWM. L'alimentation LED est montée à l'extérieur pour une connexion plus rapide. Flux lumineux du luminaire 40314Lm. Efficacité de 135 lm / W. Indice de rendu des couleurs > 80. Couleur de lumière 4000K blanc lumière du jour. Corps de luminaire complet en aluminium de haute qualité avec une couche de laque noire. Classe IP65. Équipé de rapports de chaleur, rapport photo métrique, fichier IES pour élaboration dans DIALux. L80> 72 000 @Ta = 25 ° C Test de sel: 96 heures, brouillard de sel neutre à 5%, pression d'épandage de sel = 1,0 kgf / CM, pH 6,5 ~ 7,5, quantité de sel: 1 ~ 2 ml / 80 cm², Ta 35 ° C, température de brouillard salin = 47 ° C . Homologué ENEC et TÜV Rheinland.

\* Disponible sur le site Internet

## Diagramme photométrique

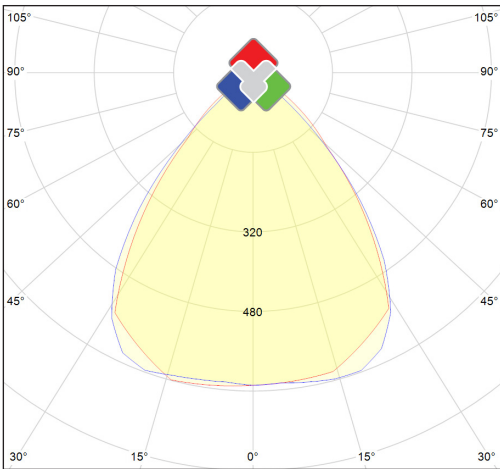

## Domaines d'applications

Zones de production à structure ouverte / entrepôts ouverts, halls, ... / remplacement parfait 1 pour 1 des lampes HQ existantes

## Plus info

Toutes les informations, textes de spécifications, photos, dessins techniques, schémas de connexion, fichiers photométriques .LDT peuvent être trouvés via ce lien cliquable direct: [https://www.voltron.fr/product/FR/71/1421/Bay\\_series--BS-300W-BA-DW-90](https://www.voltron.fr/product/FR/71/1421/Bay_series--BS-300W-BA-DW-90) ou peut être demandé par votre personne de contact.

## Lien directe site web



## Codes barres



Le nom et le logo Voltron® ainsi que les noms de produits font partie du groupe d'éclairage Voltron® et sont protégés par des lois internationales.

Les droits d'utilisation, les droits de reproduction ainsi que les droits intellectuels sont la propriété exclusive de Voltron® Lighting Group.

Voltron® accorde une grande attention à l'exactitude et à l'exhaustivité des informations. Cependant, il ne pourra être tenu responsable de toute inexactitude et / ou omission. Toutes les images et tous les textes sont protégés par la loi sur la copie et ne peuvent être utilisés ou multipliés sans autorisation expresse.