

## The Flat Round SMD 2835

Productcode : **TFR-140-WW-24V**

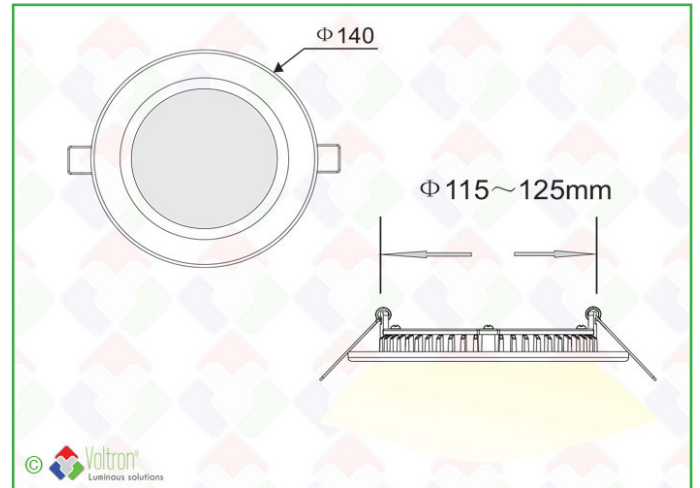
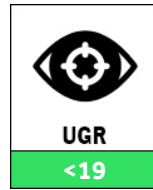
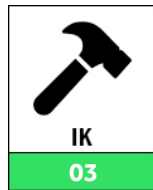
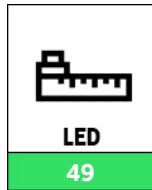
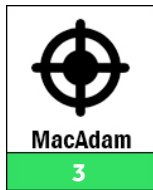
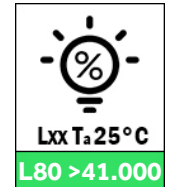
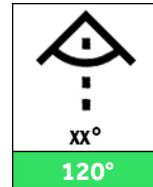
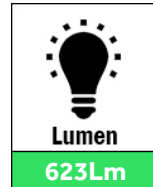
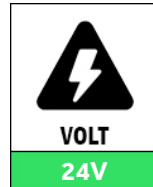
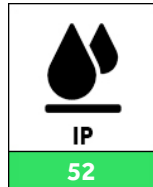
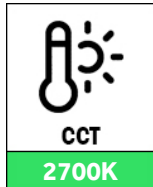

## Omschrijving

Ultra dun rond led paneel. Door de dikte van slechts 2.6cm kan dit paneel in alle plafond-, muur opstellingen gebruikt worden. De visuele zichtbare buitenring kan overschilderd worden gedurende de afwerkingsfase. Standaard is ieder panel voorzien van een vaste connectie draad van 31 cm met een DC connector, en een tegen connector met 33 cm kabel. Op deze manier kunnen alle elektrische leidingen eerst geplaatst worden en pas na schilderwerken of afwerking kan het panel geplaatst worden. De diffuse lichtplaat zorgt voor een gelijkmatige verdeling van het licht met een heel lage UGR waarde <19. Standaard worden geen drivers meegeleverd. Dit laat toe om meerdere panels te combineren op eenzelfde LED voeding wat de installatiekosten sterk kan verminderen. Het panel komt met een garantie van 4+1 jaar.

## Toepassingen

Winkels en showrooms / Toiletten / Gangen / Inbouw verticaal in muren als grond- of wand verlichting / Inwerken in valse, gyproc of vaste plafonds / Particuliere woningen / Scheepsbouw

## The Flat Round SMD 2835

Productcode : **TFR-140-WW-24V**

### Technische gegevens

Diameter	Dikte	Klopgat	Kleurtemp.	CRI Ra	Lichtspreiding
<b>14CM</b>	<b>2,6CM</b>	<b>11,5~12,5CM</b>	<b>2700K</b>	<b>&gt;85</b>	<b>120°</b>
Voltage	Watt	IP	Lumen	MacAdam	Aantal LED
<b>24V</b>	<b>10W</b>	<b>52</b>	<b>623Lm</b>	<b>3</b>	<b>49</b>
UGR	Lxx Ta 25°C	Ledchip	Driver	Dimbaar	IK
<b>&lt;19</b>	<b>L80 &gt;41.000</b>	<b>SMD2835</b>	<b>Nee</b>	<b>V</b>	<b>03</b>
Kabellengte	Lakkleur	Verpakt per	Garantie		
<b>31CM+33CM</b>	<b>1</b>	<b>2</b>	<b>5</b>		

### Fotometrische curve

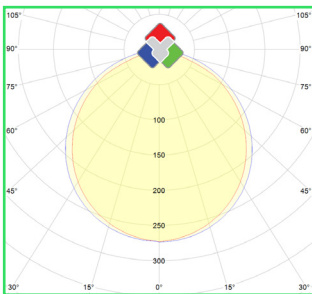

### Barcode



### Link website



### Extra info

Alle informatie, bestekteksten, foto's, technische tekeningen, aansluitschema's, fotometrische .LDT files, vindt u terug via onze website : [www.voltron.be](http://www.voltron.be) of kunnen aangevraagd worden via uw contactpersoon.



De naam en het logo van Voltron® evenals de namen van de producten maken deel uit van de Voltron® Lighting Group en deze zijn beschermd door de nationale en internationale wetten. De gebruiksrechten, reproductierechten evenals de intellectuele rechten zijn exclusief eigendom van de Voltron® Lighting Group.

Voltron® besteedt veel aandacht aan de juistheid en volledigheid van de informatie. Zij kan echter niet verantwoordelijk worden gesteld voor een eventuele onjuistheid en/of weglating. Alle afbeeldingen en teksten zijn beschermd onder de copywrite wetgeving en mogen niet gebruikt worden of vermenigvuldigd worden zonder uitdrukkelijke toestemming.