













## Click & Light

Productcode : **CL-13W-60DEG-2700K**

 <b>CCT</b> 2700K	 <b>WATT</b> 13W	 <b>IP</b> 40	 <b>VOLT</b> 290mA	 <b>Lumen</b> 1102Lm	 <b>xx°</b> 60°
 <b>MacAdam</b> 3	 <b>H6,8CM</b>	 <b>DIMMABLE</b> V	 <b>UGR</b> <19	 <b>GARANTIE</b> 3 JAAR	 <b>Lxx Ta 25°C</b> L80 >55.000

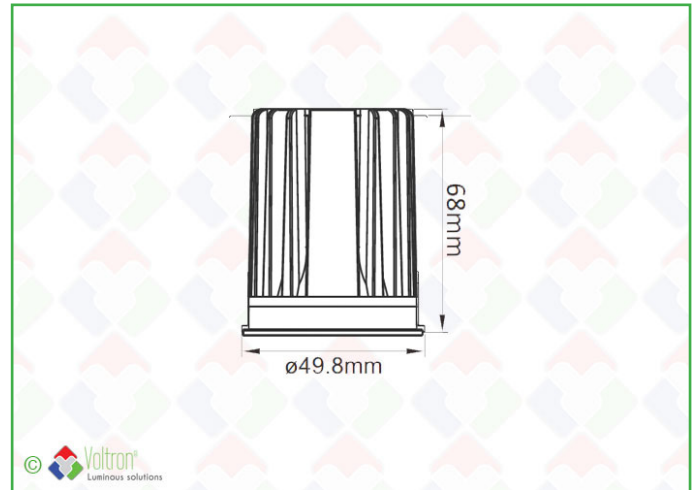

## Omschrijving

Deze LED inbouwspot is afgewerkt met een hoogwaardige COB LED van CREE of BRIDGELUX op keramische plaat, deze zorgen voor de beste kwaliteit. Deze LED inbouwspots behuizing is gegoten met de hoge aluminium kwaliteit 6065, beter gekend als T-6 vliegtuig aluminium. Door de heel sterke aluminium kwaliteit kan deze behuizing wel tegen een stootje en zorgt de aluminium voor een perfecte koeling voor de COB. De krachtige veren zorgen ervoor dat deze LED inbouwspots ook perfect in betonnen plafonds kunnen gebruikt worden zonder dat deze veren versterven na x tijd. Deze LED COB inbouwspot komt ook met een standaard dimbare voeding op TRIAC. Deze serie komt met een 3 jaar garantie. Het Click&Light® systeem zorgt ervoor dat 1 lichtmodule in verschillende covers kan gebruikt worden, wat enkel positief is omdat minder stock nodig is en meer combinaties kunnen gemaakt worden. Deze versie komt in 6/9/13/17Watt uitvoering. De D2W versie is niet dimbaar, maar dezelfde dimmer wordt gebruikt om de kleurtemperatuur te veranderen van 2000K tot 2800K. Op deze manier kunt zelf kiezen hoe warm u het licht wil zien.

## Toepassingen

Particuliere woningen / kantoorruimtes, vergaderruimtes / showroom, winkels / gangen / overhangende buitenconstructies

## Click & Light

Productcode : **CL-13W-60DEG-2700K**

### Technische gegevens

Diameter	Hoogte	Lumen	Kleurtemp.	CRI Ra	Lichtspreiding
<b>4,98CM</b>	<b>6,8CM</b>	<b>1102Lm</b>	<b>2700K</b>	<b>&gt;87</b>	<b>60°</b>
Voltage	Watt	IP	UGR	MacAdam	Aantal LED
<b>290mA</b>	<b>13W</b>	<b>40</b>	<b>&lt;19</b>	<b>3</b>	<b>1</b>
Kabellengte	Lxx Ta 25°C	Ledchip	Driver	Dimbaar	Verpakt per
<b>30CM</b>	<b>L80 &gt;55.000</b>	<b>CREE COB</b>	<b>JA</b>	<b>V</b>	<b>1</b>

#### Garantie

**3**

### Fotometrische curve

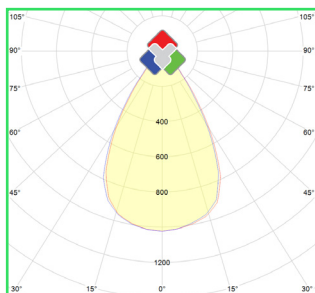

#### Barcode



#### Link website



### Extra info

Alle informatie, bestekteksten, foto's, technische tekeningen, aansluitschema's, fotometrische .LDT files, vindt u terug via onze website : [www.voltron.be](http://www.voltron.be) of kunnen aangevraagd worden via uw contactpersoon.



De naam en het logo van Voltron® evenals de namen van de producten maken deel uit van de Voltron® Lighting Group en deze zijn beschermd door de nationale en internationale wetten. De gebruiksrechten, reproductierechten evenals de intellectuele rechten zijn exclusief eigendom van de Voltron® Lighting Group.

Voltron® besteedt veel aandacht aan de juistheid en volledigheid van de informatie. Zij kan echter niet verantwoordelijk worden gesteld voor een eventuele onjuistheid en/of weglating. Alle afbeeldingen en teksten zijn beschermd onder de copywrite wetgeving en mogen niet gebruikt worden of vermenigvuldigd worden zonder uitdrukkelijke toestemming.