















Bay super series

Productcode : **BS-100W-BA-DW-90**

 CCT 4000K	 WATT 100W	 IP 65	 Lumen max 13924Lm	 36,7CM	 90°	 Lxx Ta 25°C L80 >65.000
 MacAdam 3	 LED 150	 IK 08	 UGR <22	 3 in 1	 216°	 GARANTIE 5/7 JAAR

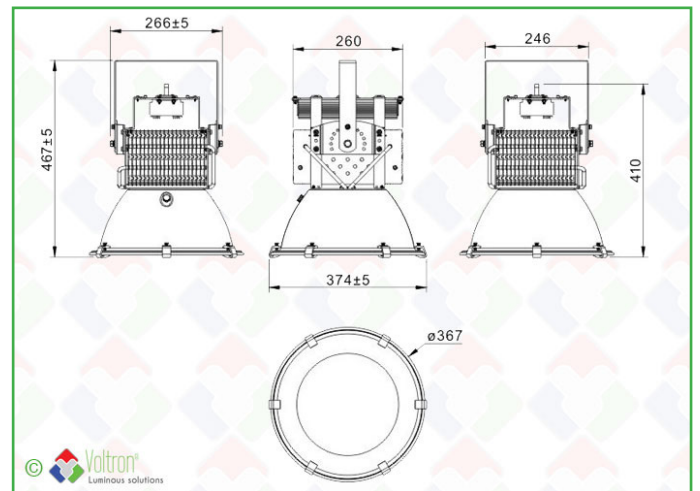

Omschrijving

Professionele LED BAY met super koeling door middel van extra heatpipes en extra koelvinnen. Extra grote UFO BAY met extra koelvinnen. Voorzien van MeanWell HLG drivers met 7 jaar garantie en standaard dimbaar (1-10VDC, PWM, weerstand). De behuizing is voorzien van 4 top technologieën : HDT (Heat Deflection temperature), FIN FASTENING (direct warmteafdriving van LED en PCB), ZIPPED-FINS (een groot aantal dunne koelvinnen werd zo opgesteld dat natuurlijke luchtverplaatsing de armatuur veel sneller kan koelen dan traditionele armaturen), SEAMLESS FITTING (verbindingen zonder opening). Zout bestendig (meer info zie bestektekst).

Toepassingen

Productieruimtes met open structuur / Open magazijnen, halen,... / Ophanging op hoogtes vanaf 5 meter tot 16 meter / Perfecte 1op1 vervanger voor bestaande HQ lampen

Bay super series

Productcode : **BS-100W-BA-DW-90**

Technische gegevens

Diameter	Hoogte	Kleurtemp.	CRI Ra	Lichtspreiding	Kantelbaar
36,7CM	46,7CM	4000K	>80	90°	216°
Dimbaar	Watt	IP	Lumen	MacAdam	Aantal LED
3 in 1	100W	65	max 13924Lm	3	150
UGR	Lxx Ta 25°C	Ledchip	Driver	Lakkleur	IK
<22	L80 >65.000	SMD3030	Ja	Zwart	08
Zouttest	Verpakt per	Garantie			
Ja *zie bestektekst website	1	5/7 jaar			

Fotometrische curve

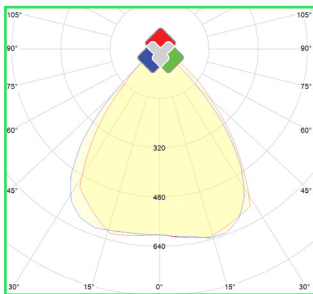

Barcode



Link website



Extra info

Alle informatie, bestekteksten, foto's, technische tekeningen, aansluitschema's, fotometrische .LDT files, vindt u terug via onze website : www.voltron.be of kunnen aangevraagd worden via uw contactpersoon.



De naam en het logo van Voltron® evenals de namen van de producten maken deel uit van de Voltron® Lighting Group en deze zijn beschermd door de nationale en internationale wetten. De gebruiksrechten, reproductierechten evenals de intellectuele rechten zijn exclusief eigendom van de Voltron® Lighting Group.

Voltron® besteedt veel aandacht aan de juistheid en volledigheid van de informatie. Zij kan echter niet verantwoordelijk worden gesteld voor een eventuele onjuistheid en/of weglating. Alle afbeeldingen en teksten zijn beschermd onder de copywrite wetgeving en mogen niet gebruikt worden of vermenigvuldigd worden zonder uitdrukkelijke toestemming.